



IMPORTATOR :  
GOLDEN FISH SRL  
(service@micul-fermier.ro)  
FABRICAT in PRC

# MANUAL DE UTILIZARE ȘI ÎNTREȚINERE

## FIERASTRAU ELECTRIC

### CU LANT 2400W, 18"

**GF-2346**



- Putere 2,4kW
- Motor electric 220V/50Hz
- Lungime sina 18"
- Lungime maxima taiere 45cm
- Pas lant 3/8"
- Dispozitiv anti recul

**CITIȚI CU ATENȚIE PREZENTELE INSTRUCȚIUNI DE FUNCȚIONARE ÎNAINTE DE PRIMA PUNERE ÎN FUNCȚIUNE A PRODUSULUI ȘI RESPECTATI OBLIGATORIU INSTRUCȚIUNILE DE SIGURANȚĂ!**  
NERESPECTAREA INDICAȚIILOR DIN PREZENTUL MANUAL SCUTEȘTE PRODUCĂTORUL DE ORICE RĂSPUNDERE ȘI DUCE LA PIERDEREA GARANȚIEI!  
PĂSTRAȚI ACEST MANUAL PENTRU REFERINȚE ULTERIOARE.

RO

**CUPRINS :**

<b>1.INFORMAȚII GENERALE</b>	.....	4
1.1.DESCRIERE MANUAL	.....	4
1.2.UTILIZAREA ȘI SCOPUL MANUALULUI	.....	4
1.3.SIMBOLOGIA UTILIZATĂ	.....	4
<b>2.INSTRUCȚIUNI DE SIGURANȚĂ</b>	.....	5
2.1.PRECAUȚII GENERALE	.....	5
2.2.PRECAUTII SUPLIMENTARE	.....	7
2.3.INSTRUCȚIUNI DE PRIM AJUTOR	.....	9
<b>3.DATE TEHNICE - DESCRIEREA PRODUSULUI</b>	.....	10
3.1.DESCRIEREA PRODUSULUI GF-2346	.....	10
3.2.SPECIFICAȚII TEHNICE GF-2346	.....	11
<b>4.INSTRUCȚIUNI DE PUNERE IN FUNCTIUNE SI OPERARE</b>	.....	12
4.1.ASAMBLAREA FIERASTRAULUI CU LANT	.....	12
4.2.UTILIZAREA	.....	13
4.3.ÎNTREȚINEREA	.....	17
<b>5.DEPOZITAREA ȘI ELIMINAREA</b>	.....	19
5.1.DEPOZITAREA	.....	19
5.2.GARANȚIE / ELIMINAREA PRODUSULUI	.....	19
<b>6.PROBLEME ȘI REMEDII</b>	.....	20
<b>7.DECLARAȚIE DE CONFORMITATE</b>	.....	21
<b>8.CERTIFICAT DE GARANȚIE</b>	.....	22

*În numele echipei noastre, vă mulțumim pentru încrederea pe care ne-ați acordat-o prin cumpărarea acestui produs și vă asigurăm de întreaga noastră colaborare. Echipa noastră vă stă la dispoziție pentru orice problemă tehnică sau comercială:*

*GOLDEN FISH SRL, Micul Fermier - Depozitul Central Stefanestii de Jos, Linia de Centura 5, CTPark Bucharest North, Stefanestii de Jos, Ilfov 077175  
tel: +40 751 098 855; email: service@micul-fermier.ro*

*Stimate client,*

*Firma GOLDEN FISH SRL este constant preocupată de creșterea calității produselor și serviciilor, precum și de largirea și diversificarea portofoliului de produse disponibile, pentru a vă oferi deplină satisfacție.*

*GOLDEN FISH SRL face eforturi permanente pentru a păstra acuratețea informațiilor din acest manual. Uneori produsele pot avea culori sau nuanțe diferite ce sunt modificate de către producător fără preaviz. Imaginile furnizate au caracter informativ și pot conține unele diferențe în funcție de configurația constructivă a produsului comercializat.*

*Vă rugăm să citiți cu atenție prezentul manual înainte primei utilizări și ulterior păstrați-l cu atenție, într-un loc accesibil pentru orice consultare viitoare. Acest manual este compatibil cu produsul:*

**“Fierastrau electric cu lant 2400W, 18” GF-2346”**

*În numele întregii noastre echipe, vă mulțumim pentru încrederea pe care ne-ați acordat-o prin cumpărarea acestui produs și vă asigurăm de întreaga noastră colaborare. Suntem siguri că acest produs nou, modern, functional și practic, fabricat din materiale de cea mai bună calitate, vă va satisface exigențele în cel mai bun mod cu putință. Pentru a obține cele mai bune rezultate este important să citiți în întregime instrucțiunile din acest manual.*

*Manualul de utilizare este parte integrantă a acestui produs. Acesta include instrucțiuni importante despre siguranță, utilizare și eliminare. Înainte de a începe să folosiți aparatul, citiți cu atenție toate instrucțiunile privind operarea și siguranța.*

*Producătorul nu este răspunzător de orice pagube produse persoanelor sau proprietăților cauzate de instalarea și utilizarea incorectă a produsului.*

*GOLDEN FISH SRL - Micul Fermier - Depozitul Central Stefanestii de Jos, Linia de Centura 5, CTPark Bucharest North, Stefanestii de Jos, Ilfov 077175  
Tel: +40 751 098 855; +40 746 533 474  
email: service@micul-fermier.ro ; contact@micul-fermier.ro*

01

**INFORMAȚII**

În cazul unor informații particulare.

**INFORMAȚII GENERALE****1.1. Descriere manual**

Prezentul manual a fost redactat pe baza documentelor originale realizate de către producător și a fost destinat pentru comercializare pe piața locală. În acest document se regăsesc integral toate indicațiile originale provenite de la producător.

Manualul reflectă stadiul actual al produsului comercializat și nu poate să fie considerat inadecvat în cazul în care urmează altele noi versiuni ce vor fi supuse unor actualizări ulterioare.

Producătorul își rezervă dreptul de a face acest lucru prin actualizarea manualelor de utilizare și întreținere fără obligația de a actualiza manualele produselor deja comercializate decât în cazuri excepționale. Dacă aveți îndoieli sau nu înțelegeți pe deplin datele prezentate în acest manual, contactați centrul de service zonal, distribuitorul autorizat sau direct adresați o cerere către producător. Se specifică faptul că producătorul intenționează să continue optimizarea produsului dvs.

**1.2. Utilizarea și scopul manualului**

Protejați-vă pe dumneavoastră și pe ceilalți de rănire prin utilizarea corectă a produsului - citiți manualul înaintea primei utilizări și urmați toate măsurile de siguranță. Scopul acestui manual este de a vă aduce la cunoștință modalitatea eficientă de utilizare și întreținere în condiții de siguranță pentru o utilizare de durată a produsului achiziționat. Păstrați cu atenție manualul într-un loc accesibil pentru orice consultare viitoare. În caz de pierdere sau deteriorare solicitați o copie de la distribuitorul dvs. sau direct la producător.

**1.3. Simbologia utilizată**

Pe parcursul manualului veți regăsi următoarele modalități de atenționare:

	<b>ATENȚIE</b>
În cazul în care trebuie să acordați maximă atenție indicațiilor prezentate pentru a evita situații care pot deteriora produsul sau alte utilaje sau pot avea consecințe asupra mediului înconjurător.	

	<b>NOTĂ/OBSERVAȚIE</b>
Utilizarea neadecvată poate conduce la pierderea garanției producătorului.	
	<b>ATENȚIE</b>
Atenționare pentru situații cu potențial periculos	
	<b>PERICOL GENERAL</b>
Atenție pericol generic urmat de explicația tipului de pericol.	
	<b>PERICOL ELECTRIC</b>
Semnalizează prezența tensiunii electrice sau a unor echipamente care utilizează tensiunea electrică.	
	<b>INTERVENȚIE MECANICĂ</b>
Atenționare pentru intervenții necesare asupra elementelor mecanice.	
	<b>INTERVENȚIE ELECTRICĂ</b>
Atenționare pentru intervenții necesare asupra elementelor electrice.	
	<b>ATENȚIE !</b>
Aveți grijă la recul	

	<b>ATENȚIE !</b>
Aparatoarea din fața fierastraului cu lant previne reculul	
	<b>PRIM AJUTOR</b>
Instrucțiuni de prim ajutor în caz de accident.	
	<b>PERICOL</b>
În cazul în care există un pericol cu consecințe grave ce pot cauza leziuni utilizatorului sau altor persoane.	

RO

GOLDEN FISH SRL - Micul Fermier - Depozitul Central Stefanestii de Jos, Linia de Centura 5, CTPark Bucharest North, Stefanestii de Jos, Ilfov 077175  
tel: +40 751 098 855; email: service@micul-fermier.ro Tel: +40 751 098 855; +40 746 533 474

02

**INSTRUCIUNI DE SIGURANȚĂ****2.1. Precauții generale**

Citiți cu atenție prezentul document pentru a vă informa privind tipurile de lucrări permise și limitările produsului precum și riscurile potențiale specifice legate de aceasta.

**Fierastrau electric cu lant 2400W, 18" GF-2346**

Familiarizați-vă cu manualul înainte de a încerca să utilizați acest echipament.

Înainte de a lucra cu fierastraul cu lant, vă rugăm să citiți cu atenție manualul de utilizare. Nu permiteți persoanelor terțe și copiilor să lucreze cu dispozitivul. .

Nu folosiți dispozitivul într-o zona de lucru cu prezența persoanelor neautorizate, a copiilor și animalelor pentru că responsabilitatea pentru accidente și bunuri poartă utilizatorul echipamentului.

Înainte de a începe lucrul cu fierastraul cu lant, citiți acest manual de instrucțiuni. Păstrați-l pentru viitor, urmați recomandările pe care le conține, deoarece acest lucru vă va ajuta să evitați leziuni, precum și deteriorarea dispozitivului.

Familiarizați-vă cu mijloacele de control ale fierastraului cu lant și funcțiile respective. În cazul unor circumstanțe neprevăzute, operatorul trebuie să știe să oprească de urgență motorul acestuia.

Operatorul trebuie să fie într-o stare fizică și mentală bună, ar trebui să fie în măsură să ia decizii rapid, dacă este necesar. Este interzis lucrul cu fierastraul cu lant după consumul de alcoolul, a drogurilor sau a medicamentelor care pot încetini reacția.

**ATENȚIE**

Nu folosiți acest utilaj dacă sunteți sub influența drogurilor, alcoolului sau medicamentelor.

**INFORMAȚII**

Înlocuiți imediat componentele deteriorate sau defecte. Folosiți pentru aceasta doar piese de schimb originale. Orice reparație neautorizată cu piese neadecvate conduce la pierderea garanției.

**2.2. Securitate personală**

Rămâneți concentrați, mențineți atenția la ce faceți și fiți precaut atunci când manevrați

**Fierastrau electric cu lant 2400W, 18" GF-2346**

Purtați îmbrăcăminte de lucru care să ofere protecție, precum pantaloni lungi, încălțăminte de siguranță, mănuși de protecție rezistente, cască de protecție, mască de protecție pentru față sau ochelari de protecție pentru ochi și dopuri de calitate pentru urechi ori alt echipament de protecție a auzului împotriva zgomotului.

Pornirea fierastraului cu lant trebuie efectuată conform instrucțiunilor din acest manual. Asigurați-vă că păstrați distanța sigură între picioare și elementele în mișcare a echipamentul . Nu poziționați picioarele sau brațele pe sau sub elementele rotative.Purtați mănuși speciale pentru protecția mâinilor și pantofi de protecție, nu lucrați cu fierastraul cu lant în încălțăminte deschisă.

**ATENȚIE!**- Păstrați fierastraul cu lant curat, în scopul de a evita incendiile. Inspectați-l cu atenție pentru absența scurgerilor de ulei .Aveți grijă cu piesele rotative. Nu atingeți lantul în timpul rotației acestuia.

**ATENȚIE**

Opriti motorul înainte de a face plinul cu ulei pentru lant, transportul și dacă dispozitivul este nesupravegheat.

RO

**ÎNAINTE SĂ UTILIZAȚI MAȘINA**

A. Citiți cu atenție acest manual al proprietarului pentru a înțelege cum sa operați corect această unitate.

b. Nu trebuie să utilizați niciodată produsul atunci când vă aflați sub influența alcoolului, când suferiți de epuizare sau lipsă de somn, când suferiți de somnolență ca urmare a administrării medicamentului pentru răceală sau în orice alt moment când există posibilitatea ca judecata dvs. să fie afectată. sau că este posibil să nu puteți opera mașina corect și în siguranță..

c. Nu utilizați niciodată produsul în circumstanțe precum cele descrise mai jos:

1. Când solul este alunecos sau când există alte condiții care ar putea face imposibilă menținerea unei posturi constante.

2. Noaptea, în perioadele de ceață abundentă sau în orice alte momente în care câmpul dvs. vizual ar putea fi limitat și ar fi dificil să obțineți o vedere clară a zonei.

3. În timpul furtunilor de ploaie, în timpul furtunilor cu fulgere, în momente de vânt puternic sau de vânt puternic sau în orice alte momente în care condițiile meteorologice ar putea face periculoasă utilizarea acestui produs.

e. Când utilizați acest produs pentru prima dată, înainte de a începe munca efectivă, învățați să-l manipulați de la un muncitor calificat.

f. Lipsa somnului, oboselei sau epuizării fizice are ca rezultat o atenție mai mică, ceea ce duce la accidente și răniri. Limitați timpul de utilizare continuă a mașinii la undeva la 10 minute înainte de sesiune și luați 10-20 de minute de odihnă între sesiunile de lucru. Încercați, de asemenea, să păstrați cantitatea totală de muncă efectuată într-o singură zi sub 2 ore sau mai puțin.

g. Asigurați-vă că păstrați acest manual la îndemână, astfel încât să îl puteți consulta ulterior ori de câte ori apar întrebări.

h. Asigurați-vă întotdeauna că includeți acest manual atunci când vindeți, împrumutați sau transferați în alt mod proprietatea asupra acestui produs.

eu. Nu permiteți niciodată copiilor sau oricui nu poate înțelege pe deplin instrucțiunile date în acest manual să utilizeze acest produs.

**ÎNAINTE DE A ÎNCEPE LUCRUL**

- ✓ Verificați locul de lucru, obiectul de tăiere și direcția de tăiere. Există obstacol, îndepărtați-l.
- ✓ Nu începeți niciodată să tăiați până când nu aveți o zonă de lucru liberă, un picior sigur și o cale de retragere planificată de la copacul care cade.
- ✓ Aveți grijă și păstrați spectatorii și animalele în afara zonei de lucru al căror diametru este de 2,5 ori față de obiectul tăiat.
- ✓ Inspectați mașina pentru piese uzate, libere sau deteriorate. Nu folosiți niciodată mașina deteriorată, reglată necorespunzător sau care nu este asamblată complet și sigur. Asigurați-vă că lanțul ferăstrăului nu se mai mișcă atunci când frana este acționată.

**LA PORNIREA MOTORULUI**

- ✓ Țineți întotdeauna mașina ferm cu ambele mâini când motorul funcționează.
- ✓ Folosiți o mână fermă cu degetul mare și degetele care înconjoară mânerul.
- ✓ Păstrați toate părțile corpului departe de mașină atunci când motorul funcționează.
- ✓ Înainte de a porni motorul, asigurați-vă că lanțul ferăstrăului nu contactează nimic.
- ✓ Asigurați-va ca nu atingeți sau tăiați accidental cablul de alimentare

**OPERAREA**

- ✓ Păstrați mânerele uscate, curate și fără amestec de ulei.
- ✓ Nu atingeți niciodată toba de eșapament, bujia sau alte părți metalice ale motorului în timp ce motorul este în funcțiune sau imediat după oprirea motorului. Acest lucru ar putea duce la arsuri grave sau electrocutare.
- ✓ Aveți mare precauție atunci când tăiați perii și puieti de dimensiuni mici, deoarece materialul subțire poate prinde lanțul ferăstrăului și poate fi biciuit spre dvs. sau vă poate dezzechilibra.
- ✓ Când tăiați un membru aflat sub tensiune, fiți atenți la primăvară, astfel încât să nu fiți lovit atunci când tensiunea din fibrele de lemn este eliberată.
- ✓ Verificați dacă arborele are ramuri moarte care ar putea cădea în timpul operațiunii de tăiere.
- ✓ Opiți întotdeauna motorul înainte de al opri.

**PRECAUȚII DE SIGURANȚĂ – EVITAREA RECOLULUI**

**AVERTISMENT:** Reculul poate apărea atunci când vârful barei de ghidare atinge un obiect sau când lemnul se închide și ciupește lanțul ferăstrăului în tăietură. Contactul vârfului în unele cazuri poate provoca o reacție inversă fulgerătoare, lovind bara de ghidare în sus și înapoi către operator. Ciupirea lanțului ferăstrăului de-a lungul vârfului barei de ghidare poate împinge bara de ghidare rapid înapoi către operator. Oricare dintre aceste reacții vă poate determina să pierdeți controlul ferăstrăului, ceea ce ar putea duce la vătămări corporale grave. Nu vă bazați exclusiv pe dispozitivele de siguranță încorporate în ferăstrău. Ca utilizator de ferăstrău cu lanț, ar trebui să luați mai mulți pași pentru a vă menține lucrările de tăiere libere de accidente sau vătămări.

- Cu o înțelegere de bază a reculului, puteți reduce sau elimina elementul surpriză. Surpriza bruscă contribuie la accidente;
- Păstrați o prindere bună pe fierăstrău cu ambele mâini, mâna dreaptă pe mânerul din spate și mâna stângă pe mânerul din față, atunci când motorul funcționează. Folosiți o mână fermă cu degetele mari și degetele care înconjoară mânerul ferăstrăului cu lanț. O prindere fermă vă va ajuta să reduceți reculul și să mențineți controlul ferăstrăului. Nu dati drumul;
- Asigurați-vă că zona în care tăiați este liberă de obstacole. Nu lăsați varful barei de ghidare să intre în contact cu un buștean, ramură sau orice altă obstrucție care ar putea fi lovită în timp ce folosiți ferăstrăul;
- Tăiați la turații mari ale motorului;
- Nu depășiți sau tăiați peste înălțimea umerilor;
- Respectați instrucțiunile de ascuțire și întreținere ale producătorului pentru lanțul ferăstrăului;
- Folosiți numai bare și lanțuri de schimb specificate de producător sau echivalent.

**2.2. PRECAUȚII SUPLIMENTARE**

- Nu acționați ferăstrăul cu lanț cu o singură mână! În urma unei operațiuni cu o singură mână poate rezulta rănirea gravă a operatorului, a ajutoarelor, a celor prezenți sau a oricărei combinații acestor persoane. Un ferăstrău cu lanț este destinat utilizării cu două mâini.
- Oboseala provoacă neglijență. Fii mai precaut înainte de perioadele de odihnă și înainte de sfârșitul turei. Nu acționați ferăstrăul cu lanț când sunteți obosit.

- Ar trebui să se utilizeze îmbrăcăminte de protecție personală cerută de organizațiile de siguranță, de reglementările guvernamentale sau de angajatorul dvs.; în caz contrar, ar trebui să se poarte îmbrăcăminte potrivită, ochelari de protecție, încălțăminte de protecție și protecție pentru mâini, picioare și auz. Notă: Îmbrăcămintea de protecție personală trebuie să îndeplinească cerințele standardelor aplicabile.
- Folosiți încălțăminte de siguranță; îmbrăcăminte potrivită; manusi de protecție; și dispozitive de protecție a ochilor, auzului și capului.
- Nu permiteți altor persoane să fie lângă ferăstrăul cu lanț atunci când porniți sau tăiați cu ferăstrăul cu lanț. Păstrați spectatorii și animalele în afara zonei de lucru.
- Nu începeți să tăiați până când nu aveți o zonă liberă de lucru, un picior sigur și o cale de retragere planificată de la copacul care cade.
- Păstrați toate părțile corpului departe de lanțul ferăstrăului atunci când motorul funcționează.
- Înainte de a porni motorul, asigurați-vă că lanțul ferăstrăului nu contactează nimic.
- Duceți ferăstrăul cu lanțul cu motorul oprit, bara de ghidare și lanțul ferăstrăului în spate și toba de eșapament departe de corp.
- Nu folosiți un ferăstrău cu lanț deteriorat, reglat necorespunzător sau care nu este asamblat complet și sigur. Asigurați-vă că lanțul ferăstrăului nu se mai mișcă atunci când declanșatorul de control al clapetei de accelerație este eliberat.
- Opriți motorul înainte de a pune jos ferăstrăul cu lanț.
- Înainte de a alimenta, întreține sau transporta ferăstrăul cu lanț, opriți motorul. Pentru a preveni incendiul, reporniți ferăstrăul cu lanț la cel puțin 3 m (10 ft) de zona de alimentare.
- Aveți mare precauție atunci când tăiați perii și puieti de dimensiuni mici, deoarece materialul subțire poate prinde lanțul ferăstrăului și poate fi biciuit spre dvs. sau vă poate dezzechilibra.
- Când tăiați un membru aflat sub tensiune, fiți atenți la spate, astfel încât să nu fiți lovit atunci când tensiunea din fibrele de lemn este eliberată;
- Păstrați mânerul uscat, curat și fără amestec de ulei.
- Acționați ferăstrăul cu lanț numai în zone bine ventilate.
- Nu folosiți un ferăstrău cu lanț într-un copac decât dacă ați fost instruit în mod special în acest sens.
- Toate lucrările de service cu ferăstrăul cu lanț, altele decât articolele enumerate în manualul de instrucțiuni, trebuie efectuate de personalul de service competent pentru ferăstrăul cu lanț. (De exemplu, dacă sunt folosite unelte necorespunzătoare pentru îndepărtarea volantului sau dacă se folosește un instrument necorespunzător pentru a ține volanta pentru a scoate ambreiajul, s-ar putea produce deteriorări structurale ale volantului și, ulterior, ar putea provoca explozia volantului.)
- Când transportați ferăstrăul cu lanț, utilizați teaca de ghidare corespunzătoare.
- Când utilizați un ferăstrău cu lanț, ar trebui să fie disponibil un stingător.
- Când tăiați, păstrați cel puțin 2 lungimi de copaci între dvs. și colegii dvs. de muncă.
- Planificați-vă munca, asigurați-vă de o zonă de lucru fără obstacole și, în cazul doborârii, de cel puțin o cale de evacuare din copacul care cade.
- Urmați instrucțiunile din manualul operatorului pentru pornirea ferăstrăului cu lanț și controlați ferăstrăul cu lanț cu o prindere fermă pe ambele mâneri când acesta este în funcțiune. Păstrați mânerul uscat, curat și fără ulei. Un ferăstrău cu lanț nu trebuie transportat niciodată cu motorul pornit.
- Când transportați ferăstrăul cu lanț, utilizați capacele de transport adecvate care ar trebui să fie disponibile pentru bara de ghidare și lanțul ferăstrăului.



- Nu încercați o operație de tăiere sau tăiere într-un copac în picioare, cu excepția cazului în care este instruit în mod special în acest sens.
- Protejați-vă împotriva reculului. Reculul este mișcarea ascendentă a barei de ghidare care are loc atunci când lanțul ferăstrăului, la partea din față a barei de ghidare, intră în contact cu un obiect. Reculul poate duce la pierderea periculoasă a controlului ferăstrăului cu lanț.
- Un ferăstrău cu lanț este destinat utilizării cu două mâini. În urma unei operații cu o singură mână, pot rezulta vătămări grave ale operatorului, ajutoarelor și / sau spectatorilor.
- Când transportați un ferăstrău cu lanț cu motorul pornit, cuplați frâna de lanț.
- Lăsați ferăstrăul cu lanț să se răcească înainte de realimentare și nu fumați.
- Nu permiteți altor persoane sau animale aproape de un ferăstrău cu lanț sau în apropierea locului în care este doborât un copac.
- Aveți mare precauție atunci când tăiați perii și puietii de dimensiuni mici, deoarece materialul subțire poate prinde lanțul ferăstrăului și poate fi biciuit către dvs.
- Când tăiați un lemn (creanga) aflat sub tensiune, fiți atenți la revenire.

## INSTRUCIUNI DE SIGURANTA ELECTRICA

1. Tensiunea de alimentare trebuie să corespundă tensiunii specificate pe plăcuța de identificare.
2. Este recomandat ca polizorul să fie utilizat cu un dispozitiv de curent rezidual (R.C.D.) cu un curent de declanșare de cel mult 30mA.
3. Utilizați numai cabluri prelungitoare, nu mai ușoare decât cablul flexibil izolat cu cauciuc (H07RN-F). De preferință, utilizați cabluri de extensie viu colorate, care sunt clar vizibile.
4. Aerisirea sculei trebuie curățată în mod regulat pentru a vă asigura că motorul poate fi răcit normal.

## 2.3. INSTRUCȚIUNI DE PRIM AJUTOR



### PRIM AJUTOR

Asigurați-vă din timp că există o trusă de prim ajutor în apropierea locului unde folosiți fierăstrăul cu lanț. Completați ulterior orice produs de prim ajutor folosit.

Când apelați la medic utilizând numărul unic de urgență 112, vă rugăm să furnizați următoarele informații:

- Adresa completă la care s-a produs accidentul;
- Date privind modul de producere: electrocutare, explozie sau accidentare mecanică;
- Numărul de persoane rănite;
- Starea răniților și felul leziunilor.

**DATE TEHNICE - DESCRIEREA PRODUSULUI**  
**3.1. Descrierea produsului GF-2346**

**FIERASTRAU ELECTRIC CU LANT 2400W, 18"**

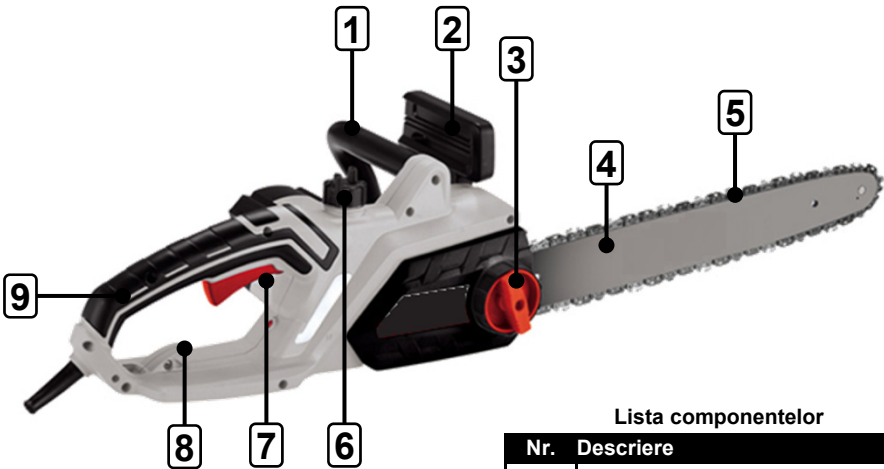

Lista componentelor

Nr.	Descriere
1.	Maner fata
2.	Maneta frana
3.	Buton eliberare carcasa laterala
4.	Sina ghidaj ( lama)
5.	Lant Oregon
6.	Buson alimentare ulei lant
7.	Comutator pornire
8.	Dispozitiv de descarcare a sarcinii
9.	Maner spate

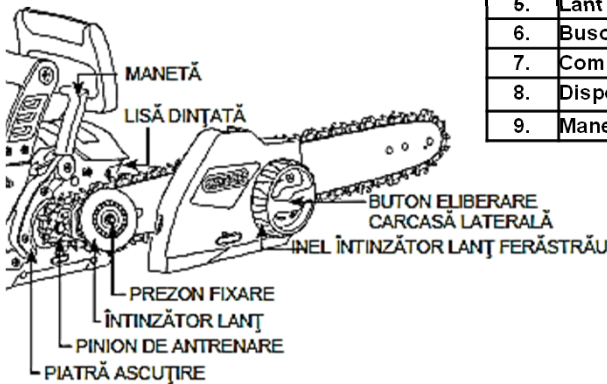

03

### 3.2. Specificații tehnice

#### Fierastrau electric cu lant 2400W, 18"

**Fierastraul electric cu lant 2400W, 18"** are motorul construit pentru a rezista ani de utilizare este potrivit pentru curatarea si taierea lemnelor, fiind bazat pe o tehnologie speciala .

Fierastraul cu lant este potrivit nevoilor proprietarilor de livezi, terenuri impadurite si altor persoane care taie mai putin regulat.

Avantajele fierastraului electric cu lant 2400W, 18" GF-2346 sunt:

- Dispozitivul de protectie anti-recul cu o frana de lant mecanica instantanee va opri lantul imediat daca utilajul porneste brusc;
- Rezervor de ulei pentru ungere automata a lantului;
- Transmisie optima a puterii si o durata de viata lunga;
- Maner ergonomic

Accesorii incluse :

- echipament
- manual de utilizare

Model	Gf-2346
<b>Voltaj</b>	<b>220 V</b>
<b>Frecventa</b>	<b>50 Hz</b>
<b>Putere nominala</b>	<b>2.4 kW</b>
<b>Lungime sina</b>	<b>18"</b>
<b>Lungime maxima de taiere</b>	<b>45cm</b>
<b>Pas lant</b>	<b>3/8</b>
<b>Ulei lant</b>	<b>Autolubrifiere din rezervor</b>
<b>Capacitate rezervor ulei</b>	<b>190ml</b>
<b>Viteza lant</b>	<b>12.1m/s</b>
<b>Frana</b>	<b>Frana dubla de siguranta</b>
<b>Lubrifiere automata a lantului</b>	<b>da</b>
<b>Dipozitiv siguranta anti-recul</b>	<b>da</b>
<b>Lungime cablu</b>	<b>5m - mufa VDE</b>
<b>Clasa de izolatie</b>	<b>CLASA II</b>
<b>Nivel zgomot</b>	<b>112dB</b>
<b>Dimensiune</b>	<b>49*26*19.5cm</b>
<b>Numar de unitati per bax</b>	<b>1</b>
<b>Greutate neta</b>	<b>6,05kg</b>
<b>Greutate bruta</b>	<b>6,5kg</b>

RO

## INSTRUCȚIUNI DE PUNERE ÎN FUNCTIUNE SI OPERARE

### 4.1. Asamblarea fierăstraului cu lanț

Deschideți pachetele și îndepărtați cu atenție ambalajul.

#### UMPLEREA REZERVORULUI DE ULEI AL ȘINEI ȘI LANȚULUI

**IMPORTANT: ULEIUL DE PE ȘINĂ ȘI LANȚ  
PREVINE UZAREA PREMATURĂ. NU  
FOLOSIȚI FERĂSTRĂUL CU LANȚ ÎN  
CAZUL ÎN CARE ULEIUL NU ESTE VIZIBIL  
ÎN VIZORUL DE CONTROL. VERIFICAȚI  
NIVELUL ULEIULUI FRECVENT ȘI  
COMPLETAȚI DUPĂ CUM ESTE NECESAR.**

Uleiul de pe lanț și șină este necesar pentru a lubrifia șina de ghidaj și lanțul în mod corespunzător. Ferăstrăul cu lanț este echipat cu dispozitiv automat de lubrifiere care depune ulei pe șină și lanț atunci când aparatul funcționează, menținându-le lubrifiate în mod corespunzător. Utilizați uleiul pentru șină și lanț OREGON® pentru cel mai bune rezultate. Este special conceput pentru a oferi frecare redusă și tăiere rapidă. Nu folosiți NICIODATĂ ulei sau alți lubrifianți care nu sunt special concepuți pentru utilizarea pe șină și lanț. Acest lucru poate duce la o colmatare a sistemului de lubrifiere care poate cauza uzura prematură a șinei și lanțului. Amplasați ferăstrăul cu lanț pe o suprafață plată, stabilă, astfel că capacul de ulei să fie orientat în sus.



## ATENȚIE

Nu lăsați ambalajul din plastic la îndemâna copiilor. Copiii nu trebuie să se joace cu ambalajul din plastic, pungi, folie și piese mici. Există pericol de ingestie și sufocare!

- Introduceți cu grijă uleiul pentru șină și lanț în rezervor
- Puneți capacul și asigurați-vă că se vede ulei în rezervor
- Dacă aceasta este prima dată când umpleți rezervorul de ulei pentru șină și lanț, sau dacă ferăstrăul cu lanț a fost depozitat pentru o lungă perioadă de timp, fără a fi utilizat, pregătiți dispozitivul de lubrifiere Purtați mănuși.
- Deconectați ferăstrăul de la alimentarea cu energie electrică
- Deșurubați butonul de eliberare al capacului lateral, dar nu îndepărtați capacul lateral
- Slăbiți inelul de tensionare al lanțului (roțiți-l în sens orar) până la final de cursă
- Slăbiți butonul de eliberare al capacului lateral și îndepărtați capacul lateral
- Îndepărtați șina de ghidaj și lanțul
- Introduceți ștecherul ferăstrăului cu lanț în priză
- Instalați capacul lateral, apoi strângeți ușor butonul de eliberare al capacului lateral
- Porniți ferăstrăul cu lanț aproximativ două minute
- Deconectați alimentarea cu energie a ferăstrăului cu lanț, îndepărtați capacul lateral și verificați dacă est eulei pe mânerul șinei .

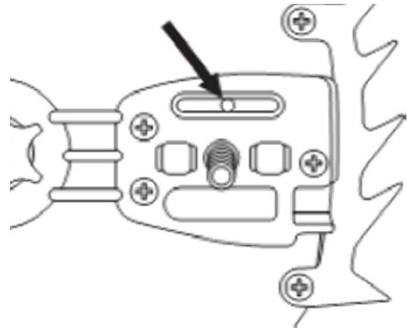

04

## INSTRUCȚIUNI DE PUNERE ÎN FUNCȚIUNE ȘI OPERARE

În cazul în care uleiul nu este prezent pe mânerul șinei, remontați capacul lateral și a porniți ferăstrăul cu lanț încă 30 de secunde. Când începe să se scurgă ulei din orificiu, deconectați ferăstrăul cu lanț de la alimentarea cu energie electrică și înlocuiți șina și lanțul.

### TENSIONAREA LANȚULUI FIERĂSTRĂULUI

- Deconectați ferăstrăul de la alimentarea cu energie electrică înainte de a tensiona lanțul
- Deșurubați butonul de eliberare al capacului lateral, dar nu îndepărtați capacul lateral
- Țineți vârful șinei de ghidaj orientat în sus și rotiți inelul de tensionare al lanțului în sensul acelor de ceasornic

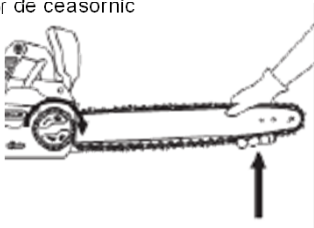

- Tensionați inelul de întindere al lanțului până când zălele tăietoare de sub șină fac contact cu șina

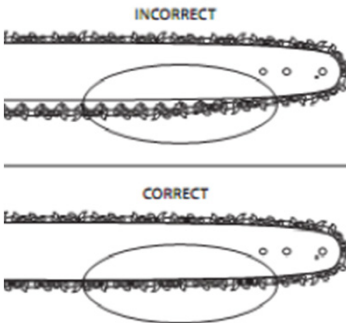

- Lanțul este tensionat corect atunci când, cu un oarecare efort, o mână cu mânușă poate trage lanțul lin în jurul șinei. Lanțul trebuie să atingă partea inferioară a șinei.



## ATENȚIE

Nu lăsați ambalajul din plastic la îndemâna copiilor. Copiii nu trebuie să se joace cu ambalajul din plastic, pungii, folie și piese mici. Există pericol de ingestie și sufocare!

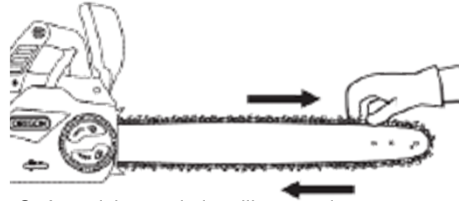

- Strângeți butonul de eliberare de pe partea laterală
- După o scurtă perioadă de utilizare, permiteți lanțului să se răcească, deconectați ferăstrăul cu lanț de la alimentarea cu energie electrică și verificați întinderea din nou. Verificați tensionarea lanțului în prima jumătate de oră de utilizare și periodic pe întreaga viață a lanțului, reglând atunci când este necesar, doar când lanțul și șina sunt reci la atingere. Niciodată nu tensionați lanțul atunci când este încălzit. Lanțul se va întinde în utilizarea normală, cu toate acestea, lipsa de ulei, utilizarea agresivă sau neefectuarea operațiunilor de întreținere recomandată pot duce la întindere prematură

### 4.2. UTILIZAREA FIERĂSTRĂULUI CU LANȚ

#### PRINDERE

Întotdeauna prindeți instrumentul cu ambele mâini. Apucați mânerul frontal cu mâna stângă și mânerul din spate cu mâna dreaptă. Îndoiiți degetele peste partea de sus a mânerului cu degetul mare sub mâner

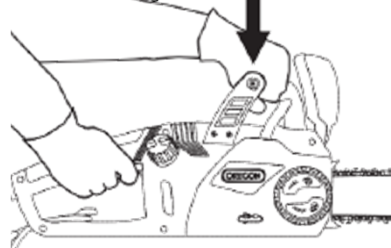

RO

## INSTRUCȚIUNI DE PUNERE ÎN FUNCTIUNE SI OPERARE

### POZIȚIE

Stați cu ambele picioare pe teren solid cu greutatea distribuită egal pe cele două membre



### OPRIREA FIERĂSTRĂULUI CU LANȚ

Eliberați butonul de declanșare pentru a opri ferăstrăul cu lanț

### PORNIREA FERĂSTRĂULUI CU LANȚ ATENȚIONARE! PENTRU A REDUCE RISCU DE ACCIDENTARE, NICIODATĂ NU DEZACTIVAȚI BUTONUL DE INTERBLOCARE PRIN ACOPERIREA CU BANDĂ, CABLURI SAU ÎNȚEPENIREA SA.

Asigurați-vă că frâna de lanț nu este activată. Apucați ferm mânerul din față și spate. Apăsăți și țineți apăsat pe butonul de blocare cu degetul mare. Pentru a porni ferăstrăul, strângeți comutatorul de declanșare. Nu este necesar să continuați să apăsați de butonul de blocare. Acesta va rămâne decuplat până când comutatorul de declanșare este eliberat

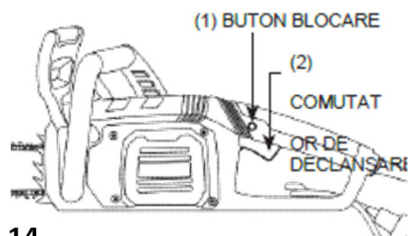

## ATENȚIE

Nu lăsați ambalajul din plastic la îndemâna copiilor. Copiii nu trebuie să se joace cu ambalajul din plastic, pungii, folie și piese mici. Există pericol de ingestie și sufocare!

### TESTAREA FRÂNEI PENTRU LANȚ

Asigurați-vă că frâna de lanț este funcțională înainte de a utiliza ferăstrăul cu lanț. Pentru a verifica funcționarea frânei:

- Așezați mașina pe o suprafață plană.
- Porniți ferăstrăul pentru scurt timp
- Țineți mâna stângă pe mânerul frontal și roțiți încheietura stânga pentru a deplasa protecția frontală către înainte pentru a activa manual frâna de lanț.

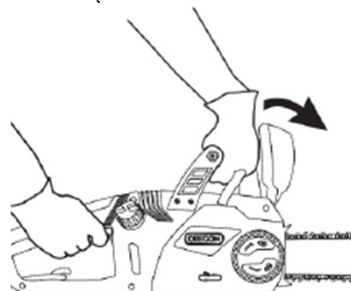

- Eliberarea butonul de declanșare

O frână de lanț ce funcționează corect va opri motorul și lanțul ferăstrăului imediat. În cazul în care motorul și lanțul ferăstrăului nu se opresc imediat, verificați frâna lanțului la un service aprobat.

Returnați protecția frontală în poziția de funcționare

### UTILIZAREA DISPOZITIVULUI DE DESCĂRCARE A SARCINII

Este important să utilizați dispozitivul de descărcare a sarcinii din două motive:

- Protejează atât cablul de alimentare cât și prelungitorul și prizele de uzură
- Împiedică deconectarea accidentală de la prelungitor a ferăstrăului cu lanț. Pentru a utiliza dispozitivul de descărcare a sarcinii, îndoiți prelungitorul în U și introduceți-l prin orificiul mânerului din spate. Treceți bucla de cablu peste cârlig și trageți ușor de el până rămâne fix.

Înainte de a trece la treaba dvs., citiți secțiunile „INSTRUCȚIUNI DE SIGURANȚĂ”. Este recomandat să practicați mai întâi tăierea buștenilor ușori. Acest lucru vă ajută, de asemenea, să vă obișnuiți cu unitatea dvs.

Respectați întotdeauna normele de siguranță. Fierăstrăul cu lanț trebuie utilizat numai pentru tăierea lemnului. Este interzisă tăierea altor tipuri de materiale. Vibrațiile și reculul variază în funcție de diferite materiale și cerințele reglementărilor de siguranță nu ar fi respectate. Nu folosiți fierăstrăul cu lanț ca pârghie pentru ridicarea, mișcarea sau despicarea obiectelor. Nu-l blocați peste suporturi fixe. Este interzis să atașați unelte sau aplicații care nu sunt specificate de producător.

Nu este necesar să forțați fierăstrăul să taie. Aplicați doar o presiune ușoară în timp ce porniți motorul la maxim. Când lanțul fierăstrăului este prins în tăietură, nu încercați să-l scoateți cu forța, ci folosiți o pană sau o pârghie pentru a deschide calea.

### PROTECTIA ANTI RECVL

Acest fierăstrău este echipat cu o frână de lanț care va opri lanțul în caz de recul, dacă funcționează corect. Trebuie să verificați funcționarea frânei de lanț înainte de fiecare utilizare, rularea fierăstrăului la maxim, clapeta de accelerație timp de 1-2 secunde și împingând în față apărătoarea frontală.

Lanțul trebuie să se oprească imediat cu motorul la turație maximă, dacă lanțul se oprește lent sau nu se oprește, înlocuiți banda de frână și tamburul ambreiajului înainte de utilizare.

Este extrem de important ca frâna lanțului să fie verificată pentru o funcționare corectă înainte de fiecare utilizare și ca lanțul să fie ascuțit pentru a menține nivelul de siguranță al reculului din acest fierăstrău. Îndepărtarea dispozitivelor de siguranță, întreținerea necorespunzătoare sau înlocuirea incorectă a barei sau a lanțului poate crește riscul de vătămare corporală gravă din cauza reculului.

### TAIEREA UNUI ARBORE (F22)

1. Decideți direcția de tăiere luând în considerare vântul, înclinarea copacului, amplasarea ramurilor grele, ușurința lucrului după tăiere și alți factori.
2. În timp ce curățați zona din jurul copacului, aranjați un punct de sprijin bun și retrageți-vă.
3. Faceți o creștătură tăiată cu o treime din drum în copac pe partea de tăiere.
4. Faceți o tăietură de tăiere din partea opusă a creștăturii și la un nivel ușor mai mare decât partea inferioară a creștăturii.

Când doborâți un copac, asigurați-vă că vă avertizați lucrătorii vecini cu privire la pericol.

- (1) tăiat cu creștătură
- (2) Taietura pentru cadere
- (3) Direcția de tăiere

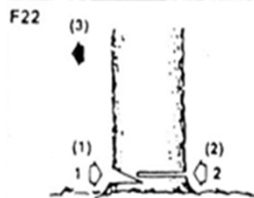

## TĂIEREA LEMNULUI

Lucrările de doborâre și cepuire precum și cele executate în doborâturide vânt se vor executa numai de persoane instruite! Pericol de accident!

-În timpul cepuirii ferăstrăul electric trebuie sprijinit de trunchi.Nu cepuiți niciodată cu vârful șinei (pericol de recul).

-Atenție obligatoriu la crengile încărcate. Nu tăiați de jos în sus crengile liber atârinate.

-Nu cepuiți copacul stând pe trunchiul acestuia.

-Înainte de a începe lucrările de doborâre verificați dacă:

a)nu se află nici o persoană în zona de cădere a

copacului, în afară de cei care se ocupă cu aceasta

b)pentru persoanele prezente este asigurată o zonă de retragere fără obstacole (într-un unghi simetric de 45° în spatele copacului care urmează a fi doborât).

c)piciorul arborelui a fost debarasat de corpuri străine, desiș, crengi. Atenție la o poziție stabilă (pericol de împiedecare).

d)următorul loc de muncă trebuie să se afle la o depărtare de două oriși jumătate lungimea copacului. Înainte de doborârea copacului trebuie să verificați dacă nu se află persoane sau obiecte pe rază dedouă ori și jumătate mai mare decât lungimea copacului!

Un buștean întins pe pământ (F23)

Văzut la jumătate, apoi rotiți buștenul și tăiați din partea opusă.

Un buștean atârnat de sol (F24)

În zona A, a văzut de sus o treime și a termina tăind din partea de sus. În zona B, a văzut în jos din partea de sus o treime și terminați tăind în sus din partea de jos.

Membrul tăiat al copacului căzut (F25)

Mai întâi verificați în ce parte este îndoit membrul. Apoi faceți tăierea inițială din partea îndoită și terminați prin tăierea din partea opusă.

Fiți atenți la spatele unui membru tăiat.

Tunderea arborelui în picioare (F26)

Tăiați de jos, terminați de jos.

Nu utilizați un punct de sprijin sau o scară instabilă.

Nu exagerati.

Nu tăiați deasupra înălțimii umerilor.

Folosiiți întotdeauna ambele mâini pentru a apuca ferăstrăul.

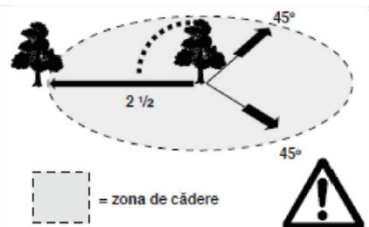

F23

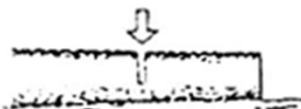

F24

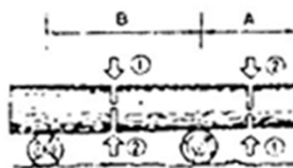

F25



F26

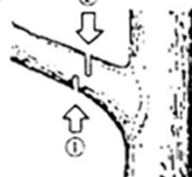



### 4.3. ÎNTREȚINERE

Înainte de fiecare utilizare și în cazul în care ferăstrăul a fost scăpat, verificați aceste componente:

- Cablul: Verificați dacă cablul este într-o stare bună și nu este îndoit sau corodat și dacă izolația este intactă. Dacă acest cablu este deteriorat, nu utilizați echipamentul. Contactați un furnizor de servicii autorizat.
- Mânere: Mânerele din față și spate nu trebuie să aibă crăpături sau să fie deteriorate. Acestea ar trebui să fie curate și uscate.
- Protecție mână față: Protecție din față pentru mână trebuie să nu fie deteriorată și să se poată mișca cu ușurință înainte și înapoi. Atunci când este mișcată, protecția frontală ar trebui să activeze frâna de lanț.
- Șină ghidaj Șina trebuie să fie dreaptă și neciobită și fără fisuri sau uzură excesivă.
- Lanț ferăstrău: Lanțul trebuie să fie tensionat în mod corespunzător și ascuțit și toate componentele să fie fără fisuri, ciobituri, dinți rupți sau să nu prezinte uzură excesivă.
- Carcasă laterală: Capacul lateral trebuie să fie lipsit de crăpături și nedeteriorat. Trebuie să se potrivească perfect peste corpul ferăstrăului fără a prezenta deformări. Asigurați-vă că opritorul lanțului nu este crăpat.
- Frână lanț: Testați frâna lanțului pentru a vă asigura că funcționează corect
- Nivel ulei Asigurați-vă că rezervorul de ulei este plin înainte de utilizare
- Carcasă motor: Asigurați-vă că nu există fisuri în capac și reziduuri în orificiile de admisie a aerului.
- Pinion de antrenare: Verificați dacă există caneluri adânci, dinți rupți sau bavuri.
- Întinzător lanț: Verificați dacă întinzătorul are fisuri, ciobituri, șuruburi slăbite, este deformat sau deteriorat
- Zona de fixare a șinei de sub carcasa laterală: Asigurați-vă că prezonul de fixare al șinei nu este îndoit, cu filetul tocit sau defect și că suportul șinei și flanșa de aliniere sunt fără reziduuri și intact

### ÎNTREȚINEREA LANTULUI DE TAIERE ȘI A BAREI DE GHIDARE

Este foarte important pentru o funcționare ușoară și sigură să mențineți tăietorii întotdeauna ascuțiți.

Frezele trebuie să fie ascuțite când :

- Rumeagușul devine pulbere.
- Ai nevoie de o forță suplimentară pentru a tăia.
- Modul tăiat nu merge drept.
- Vibrațiile cresc.
- Consumul de energie crește.

Standarde de setare a tăietorului:

Asigurați-vă că purtați mănuși de siguranță. Înainte de depunere:

Asigurați-vă că lanțul ferăstrăului este ținut bine.

Asigurați-vă că fierastraul este deconectat de la sursă.

Utilizați o pila rotundă de dimensiunea adecvată pentru lanțul dvs.

Așezați pila pe tăietor și împingeți-o înainte. Păstrați poziția fișierului așa cum este ilustrat. (F36)

După ce fiecare tăietor a fost ascuțit, verificați indicatorul de adâncime și fixați-l la nivelul corespunzător, așa cum este ilustrat. (F37)

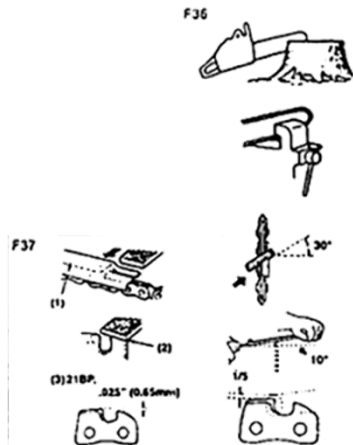

05

Asigurați-vă că rotunjiți marginea frontală pentru a reduce șansele de recul sau de rupere a lantului.

- (1) Verificator de gabarit adecvat.
- (2) Fațeti umărul rotund
- (3) Standard de măsurare a adâncimii

Asigurați-vă că fiecare tăietor are aceeași lungime și unghiuri de margine ca în ilustrație (F38)

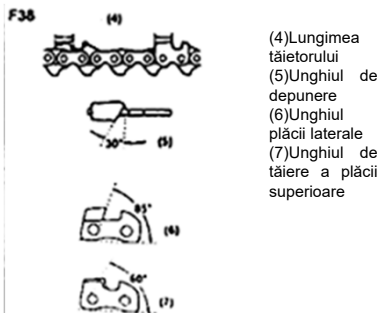

F39

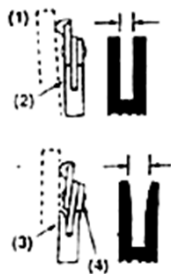

### GHIDAJUL LANTULUI

Inversați bara ocazional pentru a preveni uzura parțială. Șina de bare trebuie să fie întotdeauna pătrată. Verificați uzura șinei barei. Aplicați o riglă pe bară și pe exteriorul tăietorului. Dacă se observă un decalaj între ele, șina este normală. În caz contrar, șina de bare este uzată. O astfel de bară trebuie corectată sau înlocuită. (F39)

- (1) Conducător (2) Gap
- (3) Fără gol (4) Înclinarea lanțului

### Curățarea benzii de frânare și a interiorului carcasei de protecție a pinionului

**ATENȚIE:** Înainte de a începe orice lucrare la șina sau lanțul ferăstrăului opriți întotdeauna motorul, scoateți stecherul din priză și puneți-vă mănușile de protecție!

**ATENȚIE:** Porniți ferăstrăul numai după asamblarea și verificarea lui completă! Scoateți capacul pinionului (4) și curățați interiorul cu o pensulă. Învârtiți șurubul întinzător de lanț (5) în sens contrar acelor de ceasornic până când se oprește. Demontați lanțul (3) și șina (2) ferăstrăului.

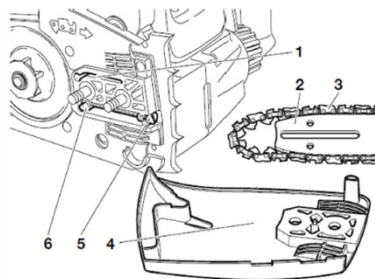

PĂSTRAȚI SISTEMUL DE SIGURANȚĂ ÎN TOATA VIAȚA PRODUSULUI. ACCIDENTELE SE POT ÎNTÂMPLA DACĂ:

- ÎNTREȚINEREA ESTE NEADECVATA SAU
- UTILIZAREA COMPONENTELOR DE ÎNLOCUIRE NECONFORMA SAU
- ÎNLĂTURAREA DISPOZITIVELOR DE SIGURANȚĂ

RO

## 5. DEPOZITAREA SI ELIMINAREA PRODUSULUI

### 5.1 . Depozitarea

Nu depozitați aparatul neprotejat în aer liber sau în mediu umed. Păstrați-l într-un loc răcoros și uscat. Depozitați aparatul astfel încât acesta să nu poată fi pornit de către persoane neautorizate. Nu lăsați produsul să stea în soare sau la o temperatură mai scăzută de 10°C, dacă nu este folosit o perioadă mai lungă de timp. Depozitați aparatul într-un spațiu inaccessibil copiilor, într-o poziție stabilă și sigură. Nu păstrați produsele ambalate în folie sau în punga de plastic pentru a evita acumularea umidității. Evitați contactul aparatului cu produse chimice, inflamabile, combustibili.

### 5.2. Garanție / Eliminare produsului

Dacă există o problemă de calitate de la data cumpărării în termen de 2 ani, producătorul va furniza servicii de reparații sau înlocuire gratuite. Daunele provocate de operator ca urmare a utilizării necorespunzătoare sau ca urmare a unor dezastre naturale, nu se încadrează în perioada de garanție și se vor percepe costuri de reparație. Păstrați certificatul de garanție. Nu este permis să se transfere. Este valabil numai dacă este emis de distribuitori autorizați sau agenți agreeți de către producător. Nu aruncați utilajele electrice împreună cu deșeurile menajere! În conformitate cu **Directiva Europeană 2002/96/CE** privind deșeurile de echipamente electrice și electronice și punerea în aplicare a acesteia în conformitate cu legislația națională, instrumentele electrice care au ajuns la sfârșitul vieții trebuie colectate separat și returnate la o instalație de reciclare compatibilă cu normele de protecție a mediului.

Utilizatorul are responsabilitatea de a asigura îndepărtarea fierastraului cu cantități la sfârșitul duratei sale de viață în instalațiile de colectare corespunzătoare, cunoscând sancțiunile prevăzute de legislația în vigoare privind deșeurile. Colectarea selectivă pentru fiecare material pentru reciclare, tratare și eliminare compatibilă cu mediul contribuie la evitarea posibilelor efecte negative asupra mediului și asupra sănătății și promovează recuperarea materialelor din care este compus produsul.

Pentru informații mai detaliate cu privire la sistemele de colectare disponibile, contactați serviciul local pentru eliminarea deșeurilor sau magazinul unde a fost efectuată achiziția. Producătorii și importatorii își îndeplinesc responsabilitatea pentru reciclarea, tratarea și eliminarea produselor compatibile cu mediul, fie direct, fie prin participarea la un sistem colectiv de colectare și reciclare. Ambalajul produsului este 100% reciclabil. Echipamentele electrice uzate și accesoriile acestora conțin o cantitate considerabilă de materii prime și plastic, care pot fi reciclate la randul lor.



## 6. PROBLEME SI REMEDII

SIMPTOM	CAUZĂ POSIBILĂ	AȚIUNI RECOMANDATE
Motorul se oprește în timpul tăierii	Lanț prins în tăietură	Efectuați o tăietură inferioară a ramurii pentru a diminua presiunea asupra crengii. Consultați capitolul "Tăiere"
	Cablul de alimentare este deteriorat sau rupt	Dacă prelungitorul este deteriorat, nu îl utilizați, înlocuiți-l. Dacă cablul de alimentare al ferăstrăului cu lanț este deteriorat, nu îl utilizați și contactați un furnizor de servicii aprobat
	Frâna lanțului este activată	Amplasați protecția față în poziția de funcționare după cum este descris în capitolul "Verificarea poziției protecției frontale pentru mână"
Motorul nu funcționează sau funcționează intermitent	Ferăstrăul nu este conectat la o sursă de alimentare	Introduceți ștecherul ferăstrăului cu lanț în priză
	Cablul de alimentare este deteriorat sau rupt	Dacă prelungitorul este deteriorat, nu îl utilizați, înlocuiți-l. Dacă cablul de alimentare al ferăstrăului cu lanț este deteriorat, nu îl utilizați și contactați un furnizor de servicii aprobat
	Siguranța circuitului de împământare cu un curent de declanșare este sărită	Deconectați prelungitor, resetați siguranța și conectați prelungitorul la sursa de alimentare.
	Priză electrică defectă	Conectați prelungitorul al o altă priză
	Frâna lanțului este activată	Amplasați protecția față în poziția de funcționare după cum este descris în capitolul "Verificarea poziției protecției frontale pentru mână"
	Butonul de blocare nu este apăsat	▲ Apăsați butonul de blocare înainte de a apăsa comutatorul de declanșare. A se vedea capitolul "Operațiunea generale".
	Reziduuri în capacul lateral	Deconectați ferăstrăul cu lanț, scoateți capacul lateral și curățați reziduurile.
Motorul nu se oprește atunci când frâna de lanț este activă	Reziduurile împiedică mișcarea completă a protecției frontale.	Curățați reziduurile de la mecanismul extern al frânei.
	Posibilă defecțiune a frânei de lanț	<b>AVERTIZARE: OPEREAZĂ UN FERĂSTRĂU CU LANȚ FĂRĂ O FRÂNA DE LANȚ FUNCȚIONALĂ AR PUTEA DUCE LA VĂTĂMĂRI CORPORALE GRAVE.</b> Contactați un furnizor de servicii aprobat înainte de a utiliza
Motor funcționează dar lanțul nu se rotește.	Lanț nu cuplează cu pinionul de angrenare.	Reinstalați lanțul, asigurându-vă că zalele de angrenare de pe lanț sunt fixate pe pinionul de antrenare. A se vedea capitolul "Înlocuirea unui lanț uzat și a pietrei de ascuțire"
	Pinionul din vârful șinei de ghidaj nu se	Înlocuiți șina de ghidaj. A se vedea "Înlocuirea unei șine de ghidaj"

## DECLARAȚIE DE CONFORMITATE

1. Denumirea producătorului .....Fabricat în P.R.C. pentru GOLDEN FISH SRL, România  
 2. Adresa producătorului ..... CTPark Bucharest North, Linia de Centura 5, sat Ștefăneștii de Jos  
 comuna Ștefăneștii de Jos, Județul Ilfov, România  
 3. Denumire produs .....Fierastrău electric cu lant 2400W, 18"  
 4. Numar de identificare produs/ Model fabricant:.....GF-2346  
 Standarde de armonizare relevante sau trimerile la specificațiile în legătură cu care se declara conformitatea:  
 • OG. Nr. 20 din 18 august 2010(actualizată) privind stabilirea unor măsuri pentru aplicarea unitară a legislației  
 Uniunii Europene care armonizează condițiile de comercializare a produselor;  
 • HG nr.1029 din 3 septembrie 2008 privind condițiile introducerii pe piață a mașinilor (Directiva 2006/42/CE)  
 • Directiva 2006/42/CE din 17 mai 2006 privind echipamentele tehnice și de modificare a Directivei 95/16/CE  
 (reformare).  
 • SR EN ISO 11806-1 :2012 Mașini agricole și forestiere. Cerințe de securitate și încercări pentru aparate  
 portabile pentru curățat tufișuri și tăiat iarbă, acționate de motor cu ardere internă. Partea 1: Mașini echipate cu  
 un motor cu ardere internă integrat  
 • SR EN ISO 4254-1:2013 Mașini agricole. Securitate. Partea I: Cerințe generale  
 • SR EN ISO 12100:2011 ver.eng. Securitatea mașinilor. Principii generale de proiectare. Aprecierea riscului și  
 reducerea riscului  
 • SR EN 61310-:2008 Securitatea mașinilor. Indicare, marcare și manevrare. Partea 1: Cerințe pentru semnale  
 vizuale, acustice și tactile  
 • SR EN 61310-2:2008 Securitatea mașinilor. Indicare, marcare și manevrare. Partea 2: Cerințe pentru marcare  
 • SR EN ISO 14982:2009 Mașini agricole și forestiere. Compatibilitatea electromagnetică. Metode de încercare  
 și criteriile de acceptabilitate  
 • SR EN ISO 14982:2009 Mașini agricole și forestiere. Compatibilitatea electromagnetică. Metode de încercare  
 și criteriile de acceptabilitate  
 • SR EN 61000-4-2:2009 ver.eng. Compatibilitate electromagnetică(CEM). Partea 4-2: Tehnici de încercare și  
 măsurare. Încercare de imunitate la descărcări electrostatice  
 • SR EN ISO 3744:2011 Acustică. Deten:rmnarea nivelurilor de putere acustică și a nivelurilor de energie  
 acustică ale surselor de zgomot utilizând presiunea acustică. Metode tehnice în condiții apropiate de cele ale  
 unui câmp liber deasupra unui plan reflectant

**SC GOLDEN FISH SRL**, Micul Fermier - Depozitul Central Stefanestii de Jos, Linia de Centura 5, CTPark Bucharest North, Stefanestii de Jos, Ilfov 077175 , înregistrată la Registrul Comerțului Ilfov cu nr. J23/2652/2016, CUI RO 22908031, prin reprezentant legal Pastrav Gabriel Constantin în calitate de Administrator, declarăm pe propria răspundere, cunoscând prevederile art. 292 Cod Penal cu privire la falsul în declarații, faptul că produsul "**Fierastrău electric cu lant 2400W, 18" GF-2346**" care face obiectul acestei declarații de conformitate nu pune în pericol viața, sănătatea și securitatea muncii, nu produce impact negativ asupra mediului și este în conformitate cu Directiva 2006/42/CE privind echipamentele tehnice, Directiva 2014/35/UE cu privire la echipamente electrice destinate utilizării în cadrul unor limite limitate de tensiune, Directiva 2014/30/UE cu privire la compatibilitatea electromagnetică (Hotărârea Guvernului nr. 487/2016), Directiva 2000/14/CE referitoare la emisia de zgomot de către echipamentele destinate utilizării în aer liber.

Semnat pentru și în numele:.....S.C. GOLDEN FISH SRL  
 Adresa la care se constituie și se păstrează dosarul tehnic: Pastrav Gabriel Constantin

Micul Fermier - Depozitul Central Stefanestii de Jos,  
 Linia de Centura 5, CTPark Bucharest North,  
 Stefanestii de Jos, Ilfov 077175 , Romania,  
 email: service@micul-fermier.ro,  
 Tel: +40 751 098 855

Nume și prenumele  
 persoanei împuternicite: dec. 2021



(Semnatura și stampila)

## CERTIFICAT DE GARANȚIE

Denumirea produsului ..... Model/Serie .....

Nr. factură ..... Data cumpărării .....

Vânzător ..... Magazin .....

Adresa magazin.....

Numele cumpărătorului.....

Adresa cumpărătorului .....

Semnătură Cumpărător .....

**GARANȚIE DE CONFORMITATE LEGALĂ (449/2003 cu modificari și completări) – 2 ani**  
**GARANȚIE COMERCIALĂ - 1 an**

Durata medie de utilizare a produsului este de 3...5 ani dacă se utilizează conform specificațiilor pentru uz gospodăresc și sunt evitate solităriile excesive specifice utilizării industriale.

SC GOLDEN FISH SRL, acorda cumpărătorului o garanție comercială în condițiile prezentului certificat de garanție. Garanția acordată prin prezentul certificat nu limitează sau elimină drepturile consumatorului.

Durata garanției comerciale se acordă prin prezentul certificat este de:

- 24 luni - pentru cumpărătorii persoane fizice; 12 luni - pentru cumpărătorii persoane juridice.
- Perioada de garanție începe de la data achiziției.CONDIȚII DE ACORDARE A GARANȚIEI:
- Produsul a fost utilizat conform prevederilor prezentate în manualul de utilizare.
- Produsul este însoțit de factura sau bonul fiscal, și Certificatul de garanție în original, în perioada de valabilitate (24/12 luni), completat integral, semnat și stampilat.
- Garanția se acorda numai daca produsul este întreg, nedemontat și transportat în ambalaj corespunzator.
- Garanția se acordă numai pentru vicii de fabricație, defecte de material sau de fabricație și nu se extinde asupra accesoriilor, consumabilelor sau a subansamblelor supuse uzării.

**NU SE ACORDĂ GARANȚIE ÎN CAZUL:**

- Deteriorarea și/sau defectarea produsului ca urmare a nerespectării parțiale sau totale a instrucțiunilor.
- Modificarea stării originale a produsului în scopul depășirii performanțelor.
- Sunt excluse de la garanție defectele rezultate de uzura sau solicitarea excesivă.
- Produsele desigilate sau la care s-a intervenit în vederea reparării de către persoane neautorizate.
- Produsele care au fost utilizate pentru alte scopuri decât cele indicate în prezentul manual.

**INTERVENȚII ÎN PERIOADA DE GARANȚIE:**

Nr.	Data intrării	Nr. factură	Descriere reparații	Semnătura	Prelungire garanție
1					
2					
3					
4					

Semnatura vânzător .....

( semnatura si stampila )



[www.micul-fermier.ro](http://www.micul-fermier.ro)

---

**GOLDEN FISH SRL**

Micul Fermier - Depozitul Central Stefanestii de Jos  
Linia de Centura 5, CTPark Bucharest North  
Stefanestii de Jos, Ilfov 077175 , Romania

email: [service@micul-fermier.ro](mailto:service@micul-fermier.ro)

[contact@micul-fermier.ro](mailto:contact@micul-fermier.ro)

Tel +40 751 098 855; +40 746 533 474